

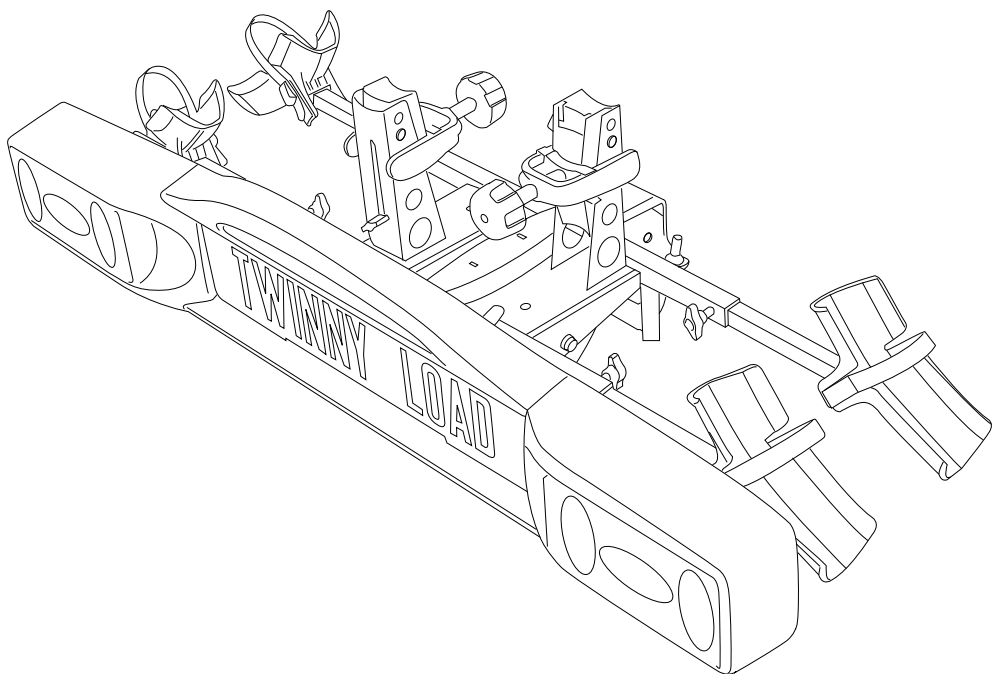

# Twinny Load® Traditional CK Twinny Load® Prestige PA



**Montagevoorschrift en gebruiksaanwijzing**  
**Montage- und Gebrauchsanleitung**  
**Installation and use instructions**  
**Instructions de montage et mode d'emploi**

## Noteer voor uw eigen administratie:

### Type drager:

- Traditional C
- Traditional CK
- Swing CK
- Swing FK
- Ergo CK
- Ergo FE
- Quattro
- Off-Road
- .....

Serienummer: .....

Aankoopdatum: .....

## Bitte notieren Sie zur eigenen Erinnerung:

### Trägertyp:

- Prestige PS
- Prestige PA
- Compact PA
- Compact RP
- Prestige ECO
- Perfect ECO
- Quattro
- Off-Road
- .....

Serienummer: .....

Kaufdatum: .....

## For your own administration, write down the following:

### Carrier type:

- Traditional C
- Traditional CK
- Swing CK
- Swing FK
- Ergo CK
- Ergo FE
- Quattro
- Off-Road
- .....

Serial number: .....

Purchase date: .....

## Notez pour votre dossier:

### Type du porte-vélos:

- Traditional C
- Traditional CK
- Swing CK
- Swing FK
- Ergo CK
- Ergo FE
- Quattro
- Off-Road
- .....

Numéro de série: .....

Date d'achat: .....

Hartelijk gefeliciteerd met de aanschaf van uw nieuwe Twinny Load® fietsdrager. U kunt er nu zorgeloos met de auto en fietsen op uit trekken. Gewoon, lekker actief zijn en nieuwe routes verkennen. We wensen u veel plezier met uw nieuwe fietsdrager.

NL

Wir gratulieren Ihnen zum Kauf Ihres neuen Fahrradträgers von Twinny Load®. Sie können jetzt unbesorgt mit dem Auto und Ihren Fahrrädern losziehen. Zugleich sportlich aktiv sein und neue Wege erkunden. Wir wünschen Ihnen viel Spaß mit Ihrem neuen Fahrradträger.

D

Congratulations with the purchase of your new Twinny Load® bicycle carrier. You can now go touring carefree by car and bicycles. Simply staying active and discovering new routes. Good luck with your new bicycle carrier!

GB

Toutes nos félicitations pour l'achat de votre nouveau porte-vélos Twinny Load®. Vous pouvez ainsi partir en toute sérénité en balade avec votre voiture tout en emmenant chaque fois vos vélos avec vous. Une belle façon de rester actif et de découvrir de nouveaux itinéraires.  
Alors, Amusez-vous bien avec votre nouveau porte-vélo!

F

# Généralités

## Poids en flèche

Sur la plaque d'identification du crochet d'attelage est indiqué le maximum autorisé du poids en flèche. Le poids total combiné du porte-vélos et des vélos ne peut être supérieur à ce poids en flèche. Le poids du porte-vélo associé aux vélos ne peut, en toute hypothèse, dépasser les 75 kg. Le poids du Twinny Load® Traditional CK est 11,7 kg. Vous trouverez le poids de votre vélo dans le livret qui vous a été remis avec celui-ci ou peut-être sur Internet.

## Éclairage

le système d'éclairage du porte-vélos est de 12V.

## Réglementation

Vous trouverez la réglementation applicable en Europe pour le transport de vélos sur un porte-vélos sur le site Internet [www.twinnyload.com](http://www.twinnyload.com).

## Normes de qualité

Tous les porte-vélos ont été conçus et produits dans le respect des normes de qualité de plus haut niveau. Stabilité, flexibilité, pratique d'usage, absence de gêne pour la conduite et longévité sont pour nous les maître-mots.

## Nettoyage

Nettoyez le port de vélos après chaque usage et veillez à le débarrasser de la présence de sel et de gasoil.

## Rangement

Lors de son rangement, veillez à ce que le porte-vélo soit sec.

## Accessoires

Divers accessoires pour votre porte-vélos sont à votre disposition. Pour un panorama complet de ces accessoires, rendez-vous sur le site [www.twinnyload.com](http://www.twinnyload.com) ou renseignez-vous à ce sujet à l'adresse où vous avez acheté le porte-vélos.

## Outils

Pour monter et régler le porte vélos, vous avez besoin des outils suivants:

- 2 x clés plates/polygonales 17 mm
- 1 x clé coudée mâle 6 mm

## Accessoires du Twinny Load® Traditional CK

- 1 x porte-vélo
- 4 x gouttières de roues
- 1 x socle
- 1 x cadenas
- 1 x clé coudée mâle 6mm
- adaptateur 13/7 pôles (pour prise 13 broches)
- une carte de garantie

## Avertissement

- Le porte-vélo doit être monté conformément aux instructions de montage.
- Le porte-vélo et les vélos doivent être placés conformément au mode d'emploi.
- Aucune modification ne doit être apportée au produit.
- L'éclairage fonctionne avec une installation de 12V.
- Contrôlez après avoir parcouru les premiers kilomètres que le porte-vélos et les vélos sont bien arrimés.
- Adaptez votre vitesse aux casseurs de vitesse.
- N'utilisez jamais de sangles d'arrimages ou de cordes dans le but d'attacher encore mieux votre vélo. Celles-ci pourraient endommager irrémédiablement le cadre de votre vélo.
- Il est en principe possible de placer un vélo électrique sur un porte-vélo Twinny Load. Ceci dépend toutefois de la marque et du type du vélo électrique en question. Vous trouverez sur notre site Internet un tableau de compatibilité.
- Attention! Si le feu brouillard arrière reste en permanence allumé lorsque vous connectez le porte-vélo, cela signifie que la prise électrique de l'automobile n'a pas été raccordée conformément au DIN. Faites procéder à une réparation par votre garagiste.

### **Contrôler avant de partir:**

- que le porte-vélo est bien fixé sur le crochet d'attelage;
- le bon fonctionnement de l'éclairage du porte-vélo;
- que les deux dispositifs d'éclairage ont été réglés à la bonne largeur et sont enclenchés dans le cran de verrouillage;
- qu'aucun câble ne pend;
- que toutes les vis papillons des gouttières de roues ont été serrées;
- que les systèmes de fermeture sur les bras des pédales de vélo ont été correctement serrés;
- que l'ensemble des roues ont été attachées avec les sangles;
- que le système de fermeture du système de basculement se trouve dans l'orifice de verrouillage et est bloqué;
- qu'aucun objet non attaché n'est présent sur les vélos ou sur le porte-vélo;
- que les clés ont été retirées des verrous.
- que le feu brouillard arrière se trouve dans l'unité d'éclairage gauche.

## Montage de la plaque d'immatriculation

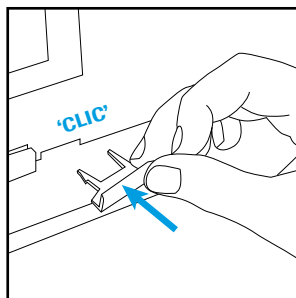
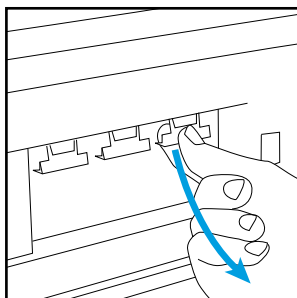
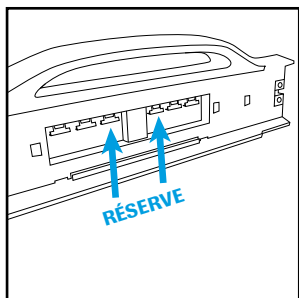

Sortir en les rompant 4 clips d'arrimage de la rampe d'éclairage et les placer dans les embrasures.

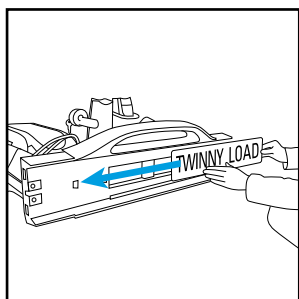

Attention!

Glisser la petite plaque d'immatriculation belge jusqu'à la première butée.

La plaque d'immatriculation autrichiennes peut être montées sans clips d'arrimage.

Glisser la plaque d'immatriculation dans la rampe d'éclairage jusqu'à la deuxième butée.

## Montage des gouttières de roues

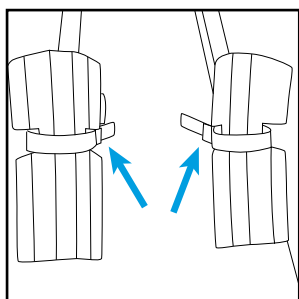

Monter les 4 gouttières de roues avec les clips de serrage vers l'intérieur.

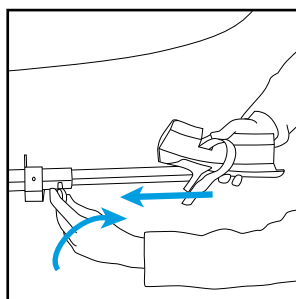
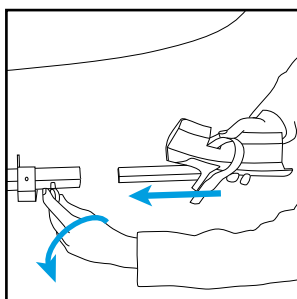

Tirer la vis papillon et dévisser jusqu'à ce que la gouttière de roue s'insère dans le tube de réception. Enfoncer à moitié la gouttière de roue puis serrer la vis papillon.

## Montage du socle et du porte-vélos

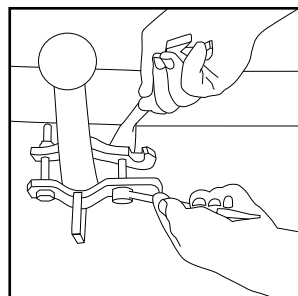
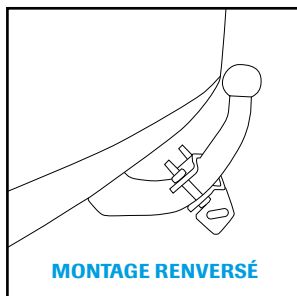
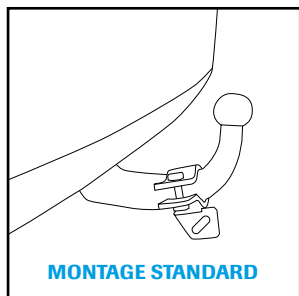

Le socle peut être monté de deux manières.

Le montage standard est le plus courant. Si vous disposez d'insuffisamment de place, que la courbure est trop longue ou le crochet d'attelage trop haut, il est alors possible de réaliser un montage inversé.

Monter le collier sur le crochet d'attelage et serrer les boulons de telle manière que le collier puisse glisser le long du crochet d'attelage.

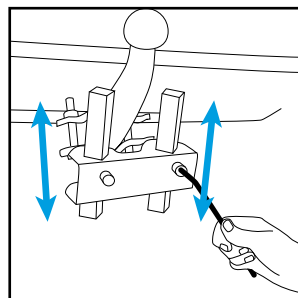
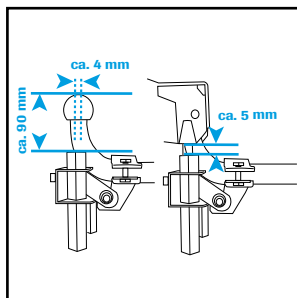
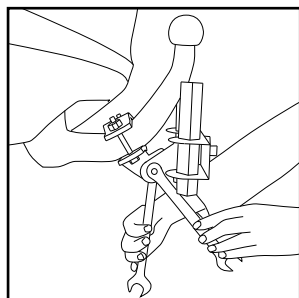

Monter le socle.

Placer le socle de façon à ce que les tenons du porte-vélos s'insèrent dans les tubes de réception. Respecter à cet égard les mesures ci-dessus. Serrer correctement l'ensemble des boulons.

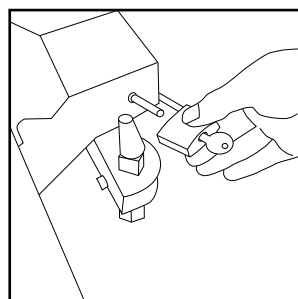
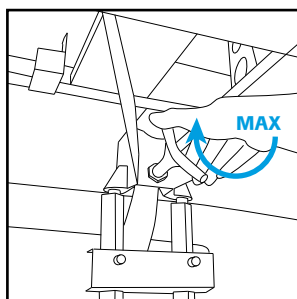
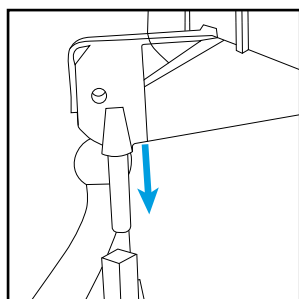

Monter le porte-vélos et visser correctement le boulon en T.

Verrouiller le porte-vélos.

F

## Montage du dispositif d'éclairage

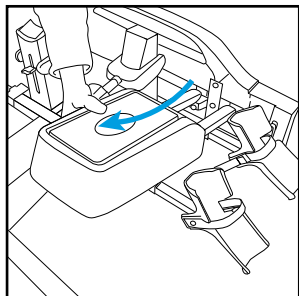

Retirer les dispositifs d'éclairage de leur position de rangement en les faisant glisser vers le haut.

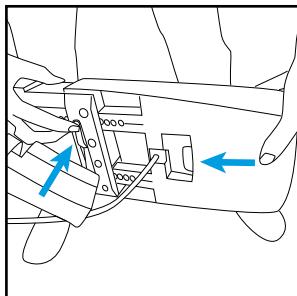

Placer les dispositifs d'éclairage sur la rampe d'éclairage, enfoncer le système de déverrouillage rouge et faire glisser les dispositifs vers l'intérieur.

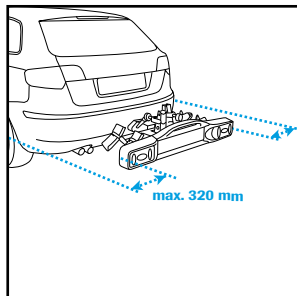

Réglage de la largeur: enfoncer le système de déverrouillage rouge et faire glisser vers l'extérieur les dispositifs d'éclairage par étapes d'1 cm.

### Largeur de l'automobile

Jusqu'à 1,80 m  
Jusqu'à 1,84 m  
Jusqu'à 1,88 m  
Jusqu'à 1,92 m  
Jusqu'à 1,96 m  
Jusqu'à 2,02

### Faire glisser de chaque côté jusqu'au:

Ne pas déplacer  
2ème clic  
4ème clic  
6ème clic  
8ème clic  
11ème clic (= max)

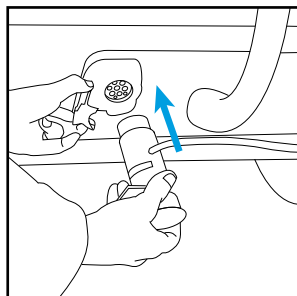

La largeur de votre automobile est indiquée dans le manuel d'instructions de votre automobile.

Brancher la prise et contrôler que l'éclairage fonctionne.

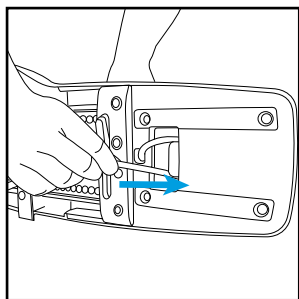

Cacher le surplus de câbles.

## Placer les vélos

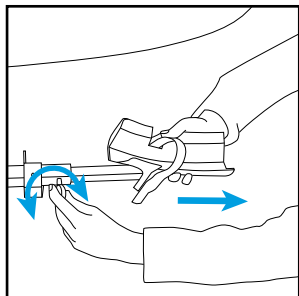

Faire glisser les gouttières de roue jusqu'à mi-chemin et les arrimer en position.

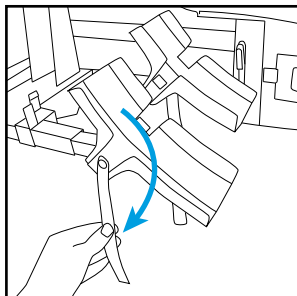

Détacher les sangles et les mettre en position vers le bas.

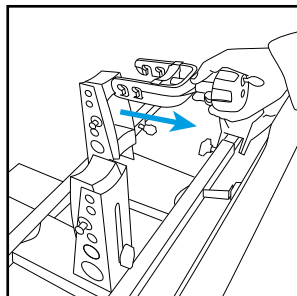

Retirer le système de verrouillage du support.

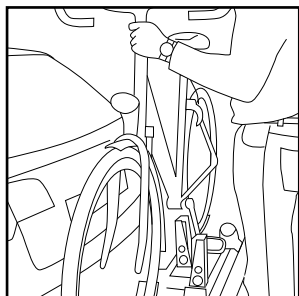

Placer le premier vélo dans la gouttière à roue, le plus près possible de la voiture avec le guidon vers la gauche et la pédale gauche vers le bas.

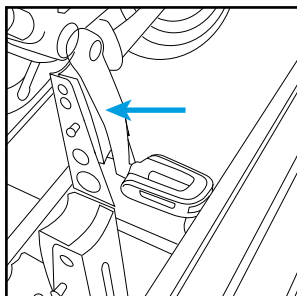

Placer le bras de la pédale devant le support. Insérer le système de verrouillage dans les pignons métalliques qui dépassent. Ne pas le serrer pour le moment.

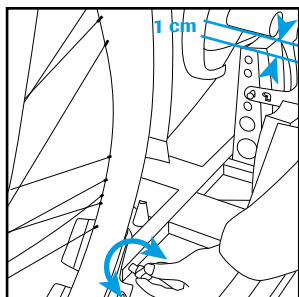
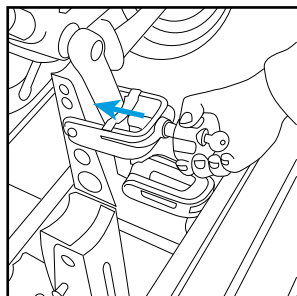

Régler les gouttières de roues de sorte à ce que le vélo soit suspendu d'environ 1 cm au dessus support. Glisser vers l'extérieur = soulever le vélo; glisser vers l'intérieur = abaisser le vélo.

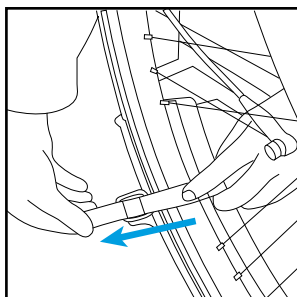

Accrocher les sangles.

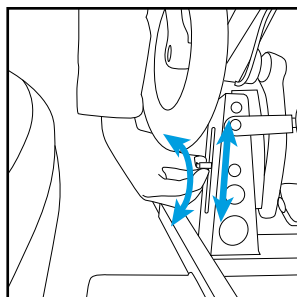

Régler le support de manière à ce qu'il repose contre le bras de la pédale et que le vélo soit droit.

F

## Suite placer les vélos

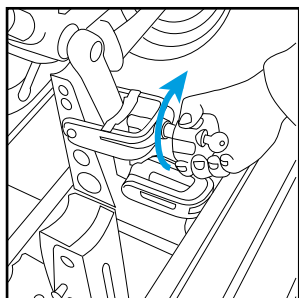

Serrer le système de verrouillage.

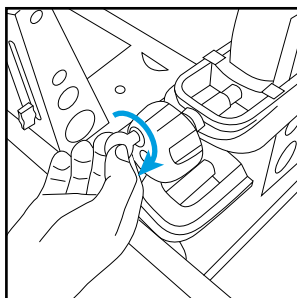

Fermer le système de verrouillage à clé.

Placer le deuxième vélo ont avec la pédale vers le bas de la même manière et avec le guidon vers la droite.

## Réglages complémentaires

**Les vélos se touchent. Le vélo touche le hayon de la voiture.**

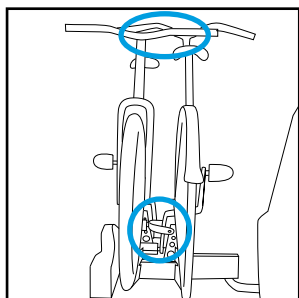

Le vélo touche le hayon de la voiture: régler le support de manière à ce que le vélo ne touche plus le hayon.

Les vélos se touchent: régler le support de sorte à ce que les vélos soient légèrement penchés vers l'extérieur.

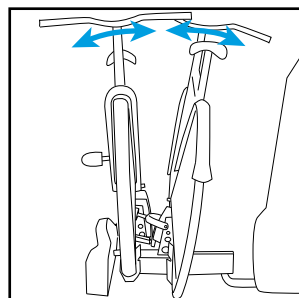
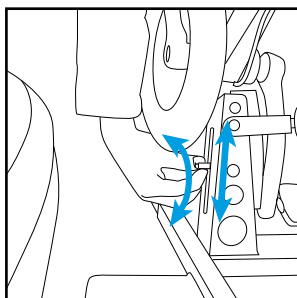

**Le guidon touche la selle de l'autre vélo.**

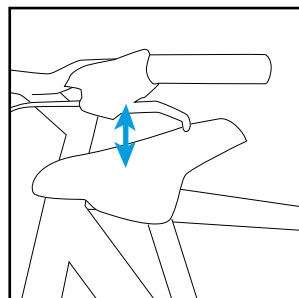
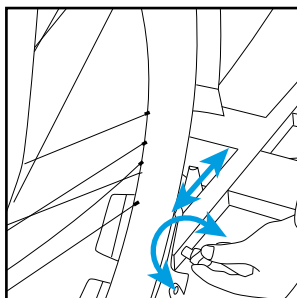
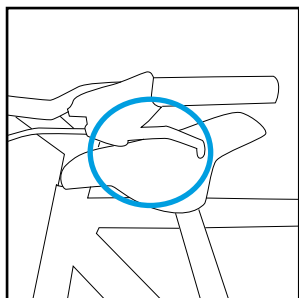

En réglant les gouttières de roues de quelques centimètres devant et derrière, les vélos basculent légèrement et, ainsi, ne se touchent plus.

**Le bras de la pédale est trop haut par rapport au support, le système de verrouillage ne peut être placé, la béquille gêne.**

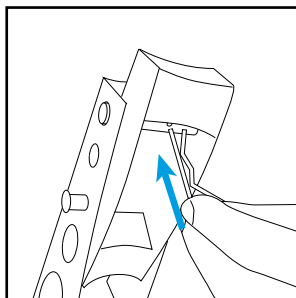
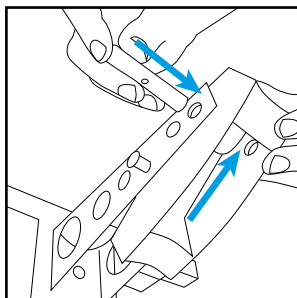
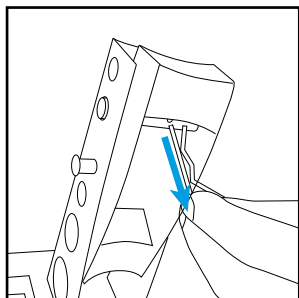

Monter le support au cran supérieur. Retirer à cet effet le clip de verrouillage de l'axe et monter l'axe au cran supérieur et placer à nouveau l'élément de fermeture de sécurité.

## Basculement du porte-vélo

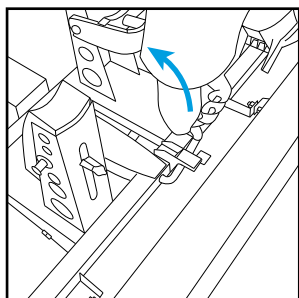

Soulever l'élément de fermeture de sorte à le retirer du cran de verrouillage.

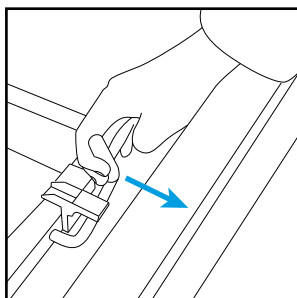

Tirer l'élément de fermeture vers vous et faire basculer porte-vélos et les vélos doucement en arrière jusqu'à ce qu'il se trouve en position stable.

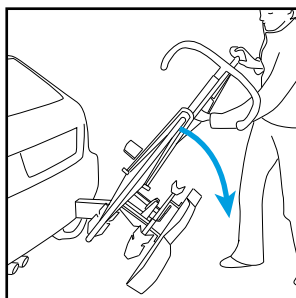

## Retour du porte-vélos

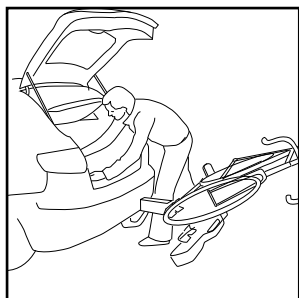

Saisir le cadre du vélo et faire basculer le porte-vélos dans sa position initiale. Le verrou s'enclenche dans l'orifice de fermeture. Enfoncer l'élément de fermeture dans le cran de verrouillage. Contrôler que l'élément de verrouillage se trouve enclenché dans l'orifice.

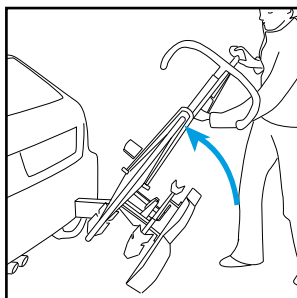

## Rangement des dispositifs d'éclairage

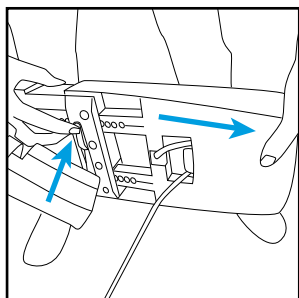

Enfoncer le déverrouillage rouge et dégager le dispositif d'éclairage de la rampe d'éclairage.

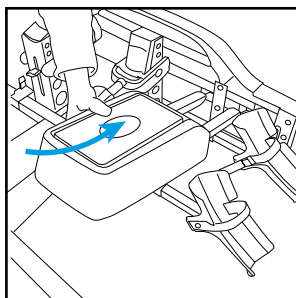

Placer les tiges dépassant du dispositif d'éclairage dans la partie arrière de la rampe d'éclairage.

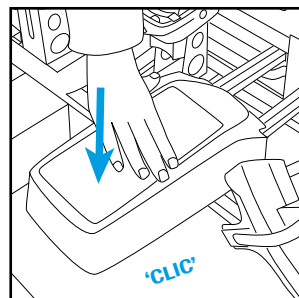

Enfoncer le dispositif d'éclairage vers le bas pour l'engager dans la fixation.

# Garantie

En présentant votre certificat de garantie et le bon d'achat, le groupe Felua vous accorde une garantie de sept ans sur le porte-vélo Twinny Load® commençant à courir à partir de la date d'achat telle qu'indiquée dans le bon d'achat.

La garantie comprend la réparation gratuite ou le remplacement des pièces détachées dans le cas de l'apparition de défauts du matériel ou d'un vice de construction.

La garantie commence à partir du moment où vous avez activé le certificat de garantie sur le site Internet du Twinny Load website [www.twinnyload.com](http://www.twinnyload.com) ou en envoyant la carte-réponse jointe au certificat de garantie.

## Conditions:

- le porte-vélo doit être monté conformément aux instructions contenues dans les instructions de montage livrées avec celui-ci;
- le porte-vélo doit être placée sur l'automobile conformément aux instructions du mode d'emploi joint avec celui-ci;
- les vélos doivent être placés et attachés sur le porteur-vélos conformément aux instructions du mode d'emploi joint avec celui-ci;
- il ne peut être apporté aucune modification au produit;
- nous ne sommes pas responsables des blessures personnelles et/ou des dommages causés aux biens ainsi que du préjudice matériel pouvant en découler lorsqu'ils ont été causés par un montage incorrect ou une utilisation erronée du produit;
- il n'y a pas de garantie pour les défauts résultants d'un accident, d'une utilisation illégale ou amateuriste du véhicule ou résultant des vices du véhicule sur lequel le porte-vélo est monté;
- le délai de la garantie n'est pas prolongé ou renouvelé du fait de la réalisation de travaux couverts par la garantie;
- la réparation ou le changement du produit à l'intérieur du délai de garantie n'est possible qu'au profit de l'acheteur originaire tel que mentionné sur le bon d'achat;
- les réclamations doivent être déposées à l'adresse de l'achat du porte-vélo et figurant sur le bon d'achat. Le porte-vélo et tous ses accessoires doivent être déposés à cette adresse;
- l'acheteur supporte les frais d'envoi et de réception du produit et/ou des pièces détachées à l'adresse d'achat;
- la garantie est caduque lorsque le porte-vélo a été manié avec insuffisamment de précautions ou de manière incorrecte ou lorsqu'il a été mal entretenu, ceci étant laissé à l'appréciation du groupe Felua;
- la garantie est caduque lorsque le numéro de série a été changé, abîmé ou lorsqu'il a disparu. Le porte-vélo doit satisfaire aux spécifications techniques.
- la garantie est caduque lorsqu'il n'y a pas de bon d'achat, lorsque le bon d'achat a été modifié ou est illisible;
- les défauts résultant d'une usure en raison d'un usage normal – ceci étant laissé à l'appréciation du groupe Felua – ne sont pas couverts par la garantie.

## Disclaimer

Ne sont pas couverts par la garantie les matériaux n'ayant pas été montés par le groupe Felua. La responsabilité du fabricant en raison du contrat se limite expressément à l'exécution des obligations de garantie décrites dans le présent document. Toute demande en dommages-intérêts, à l'exception de celle découlant du non-respect des obligations de garantie, ne peut être accueillie. En tenant compte des dispositions légalement obligatoires concernant la responsabilité en matière de produits, il ne peut être réclamé aucune réparation de dommages professionnels ou de dommages consécutifs ou de tout autre dommage (personnel) qui découleraient des défauts des matériaux livrés au groupe Felua ou des activités effectuées à son profit.





