

Twinny Load® Traditional C Twinny Load® Prestige PS

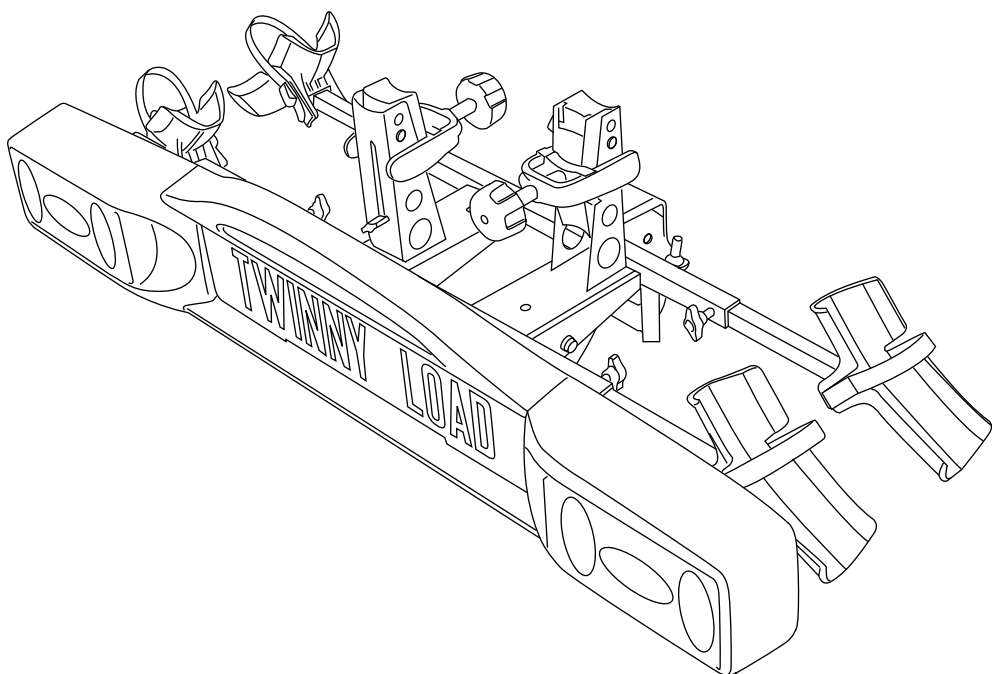

Montagevoorschrift en gebruiksaanwijzing
Montage- und Gebrauchsanleitung
Installation and use instructions
Instructions de montage et mode d'emploi

Noteer voor uw eigen administratie:

Type drager:

- Traditional C
- Traditional CK
- Swing CK
- Swing FK
- Ergo CK
- Ergo FE
- Quattro
- Off-Road
-

Serienummer:

Aankoopdatum:

Bitte notieren Sie zur eigenen Erinnerung:

Trägertyp:

- Prestige PS
- Prestige PA
- Compact PA
- Compact RP
- Prestige ECO
- Perfect ECO
- Quattro
- Off-Road
-

Serienummer:

Kaufdatum:

For your own administration, write down the following:

Carrier type:

- Traditional C
- Traditional CK
- Swing CK
- Swing FK
- Ergo CK
- Ergo FE
- Quattro
- Off-Road
-

Serial number:

Purchase date:

Notez pour votre dossier:

Type du porte-vélos:

- Traditional C
- Traditional CK
- Swing CK
- Swing FK
- Ergo CK
- Ergo FE
- Quattro
- Off-Road
-

Numéro de série:

Date d'achat:

Hartelijk gefeliciteerd met de aanschaf van uw nieuwe Twinny Load® fietsdrager. U kunt er nu zorgeloos met de auto en fietsen op uit trekken. Gewoon, lekker actief zijn en nieuwe routes verkennen. We wensen u veel plezier met uw nieuwe fietsdrager.

NL

Wir gratulieren Ihnen zum Kauf Ihres neuen Fahrradträgers von Twinny Load®. Sie können jetzt unbesorgt mit dem Auto und Ihren Fahrrädern losziehen. Zugleich sportlich aktiv sein und neue Wege erkunden. Wir wünschen Ihnen viel Spaß mit Ihrem neuen Fahrradträger.

D

Congratulations with the purchase of your new Twinny Load® bicycle carrier. You can now go touring carefree by car and bicycles. Simply staying active and discovering new routes. Good luck with your new bicycle carrier!

GB

Toutes nos félicitations pour l'achat de votre nouveau porte-vélos Twinny Load®. Vous pouvez ainsi partir en toute sérénité en balade avec votre voiture tout en emmenant chaque fois vos vélos avec vous. Une belle façon de rester actif et de découvrir de nouveaux itinéraires.
Alors, Amusez-vous bien avec votre nouveau porte-vélo!

F

Algemeen

Kogeldruk

Op het typeplaatje van de trekhaak wordt de maximaal toelaatbare kogeldruk aangegeven. Het gewicht van de fietsdrager en fietsen samen mag niet hoger zijn dan deze kogeldruk. Het gewicht van de fietsdrager met fietsen mag de 75 kg nooit overschrijden. Het gewicht van de Twinny Load® Traditional C is 10,9 kg. Het gewicht van uw fiets kunt u in het bijgeleverde boekje bij uw fiets of wellicht via internet vinden.

Verlichting

De verlichting van de fietsdrager is 12V.

Wettelijke eisen

De wettelijke eisen die in Europa gelden voor het vervoer van fietsen op een fietsdrager vindt u op www.twinnylload.com.

Kwaliteit

Alle dragers zijn ontworpen en geproduceerd volgens de hoogste kwaliteitsstandaard. Stabiliteit, flexibiliteit, gebruiksvriendelijkheid, goede rijeigenschappen en een lange levensduur staan bij ons voorop.

Schoonhouden

Maak de drager na gebruik schoon en zorg er voor dat hij vrij is van pek- en dieselaanslag.

Opbergen

Berg de drager altijd droog op.

Accessoires

Er zijn verschillende accessoires voor uw fietsdrager te verkrijgen. Zie voor een compleet overzicht www.twinnylload.com of laat u informeren op uw aankoopadres.

Gereedschap

Voor het monteren en instellen van de fietsdrager heeft u nodig:

- 2 x steek- /ringsleutel 17 mm
- 1 x 6 mm inbussleutel

Onderdelen Twinny Load® Traditional C

- 1 x drager
- 4 x wielgoten
- 1 x geleideset
- 1 x hangslot
- 1 x inbussleutel 6 mm
- 13/7 polige adapter (in het geval van een 13 polige stekker)
- garantiekaart

Waarschuwingen

- De fietsdrager moet volgens de montagevoorschriften in elkaar worden gezet.
- Drager en fietsen moeten volgens de gebruiksaanwijzing worden gemonteerd.
- Er mogen geen wijzigingen worden aangebracht aan het product.
- De verlichting is bestemd voor een 12V-installatie.
- Controleer na de eerste gereden kilometers de bevestiging van fietsdrager en fietsen.
- Pas uw snelheid aan bij verkeersdrempels.
- Gebruik nooit sjordbanden of touwen om uw fiets extra vast te zetten, deze kunnen het frame van uw fiets onherstelbaar beschadigen.
- In principe past een elektrische fiets op een Twinny Load fietsdrager. Dit is afhankelijk van het merk en type elektrische fiets. Op onze website vindt u een pastabel onder de button 'Handleidingen'.
- Let op! Als het mistachterlicht constant blijft branden als u uw fietsdrager aansluit, dan is de stekkerdoos van de auto niet conform de DIN aangesloten. Laat dit bij uw garage herstellen.

Controleer vóór u gaat rijden of:

- de fietsdrager goed op de trekhaak is bevestigd;
- de verlichting op de fietsdrager correct werkt;
- de twee lichtunits op de juiste breedte zijn ingesteld en in de borging zijn geklikt;
- er geen kabel los hangt;
- alle vleugelbouten van de wielgoten zijn aangedraaid;
- de klemmen op de trapperarm van de fietsen goed zijn aangedraaid;
- alle wielen met de riempjes zijn vastgezet;
- de grendel van het kantelmechaniek in het gat zit en is geblokkeerd;
- er geen losse spullen op de fietsen of op de fietsdrager liggen;
- de sleutels uit de sloten zijn genomen.
- het mistachterlicht in de linker lichtunit zit.

Monteren kentekenplaat

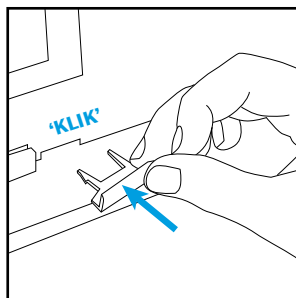
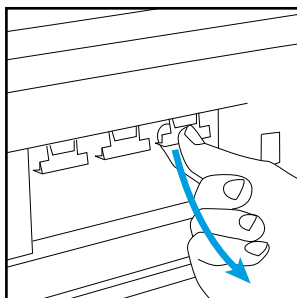
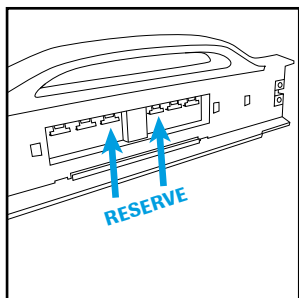

Breek 4 nokjes uit de lichtbalk en plaats deze in de uitsparingen.

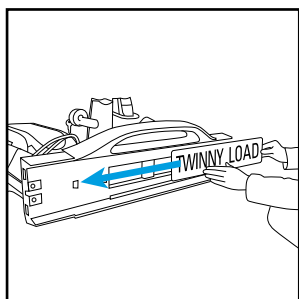

Let op!

Korte Belgische kentekenplaat tot de eerste aanslag schuiven. Oostenrijkse kentekenplaat kan zonder nokjes worden gemonteerd.

Schuif de kentekenplaat in de lichtbalk, tot de tweede aanslag.

Montage wielgooten

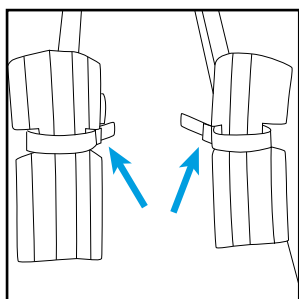

Monteer de vier wielgooten met de clips naar binnen.

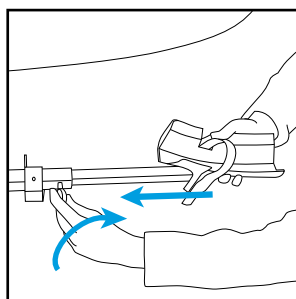
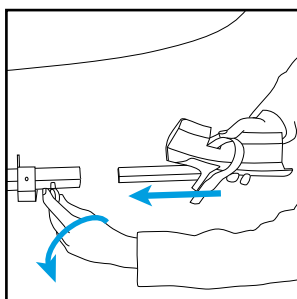

Trek aan de vleugelbout en draai hem zover los dat de wielgoot in de koker past. Wielgoot tot halverwege inschuiven en vleugelbout aandraaien.

Montage geleideset en fietsdrager

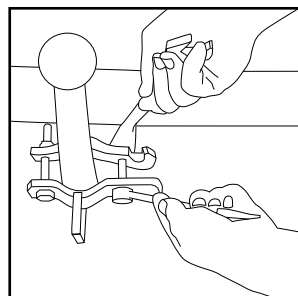
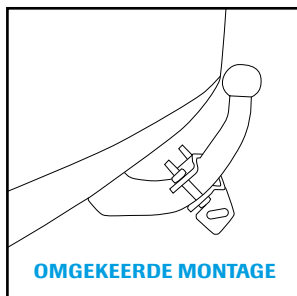
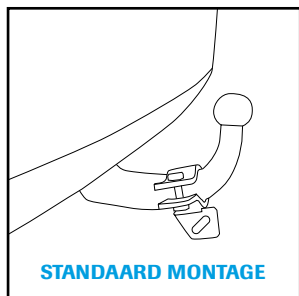

De geleideset kan op twee manieren worden gemonteerd. De standaard montage komt het meest voor. Indien er te weinig ruimte is, de bocht te lang of de trekhaak te hoog, dan kan omgekeerde montage worden toegepast.

Monteer de beugel op de trekhaak en zet de bouten zodanig vast dat de beugel nog over de trekhaak kan schuiven.

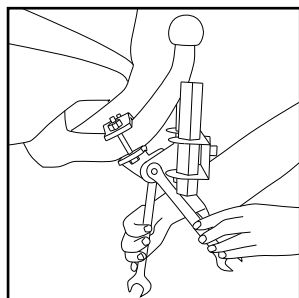

Monteer de geleideset.

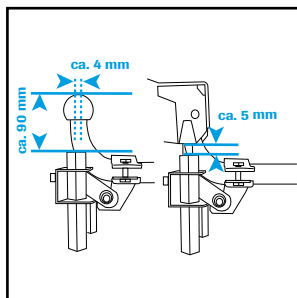

Stel de geleideset zodanig in dat de pennen van de fietsdrager in de geleidebussen schuiven. Houd hierbij bovenstaande maatvoering aan. Zet alle bouten goed vast.

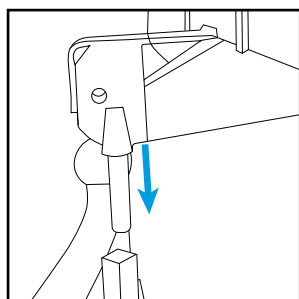
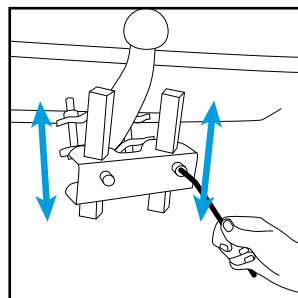

Plaats de fietsdrager en draai de T-bout goed aan.

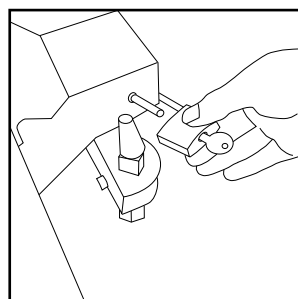
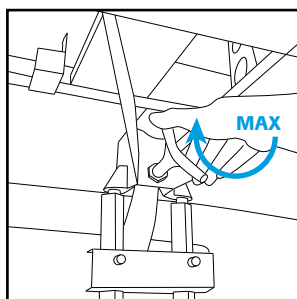

Zet de fietsdrager op slot.

Montage lichtunits

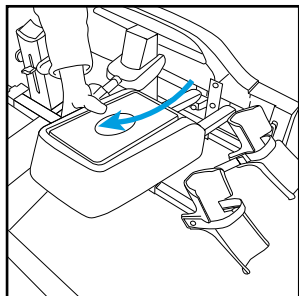

Neem de lichtunits uit de opbergstand door ze schuin omhoog te trekken.

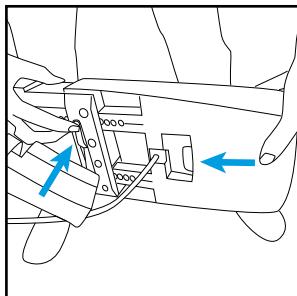

Plaats de lichtunits in de lichtbalk, druk de rode ontgrendeling in en schuif ze naar binnen.

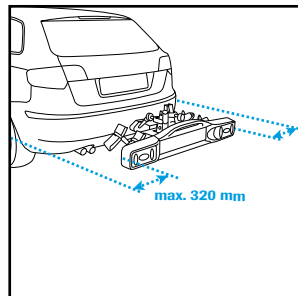

Instelling breedte: druk de rode ontgrendeling in en schuif de lichtunits in stapjes van 1 cm naar buiten.

Autobreedte

Tot 1,80 m
Tot 1,84 m
Tot 1,88 m
Tot 1,92 m
Tot 1,96 m
Tot 2,02 m

Uitschuiven per kant

niet uitschuiven
2^e klik
4^e klik
6^e klik
8^e klik
11^e klik (= max)

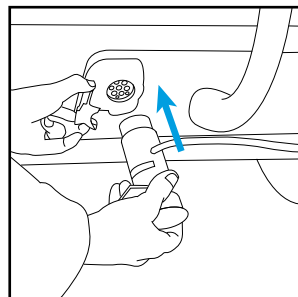

De breedte van uw auto staat vermeld in het instructieboek van de auto.

Sluit de stekker aan en controleer de verlichting.

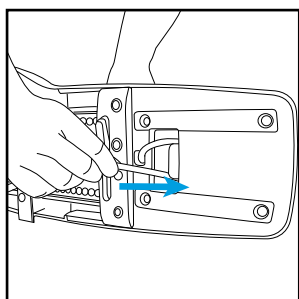

Berg overtollige kabel op.

Fietsen plaatsen

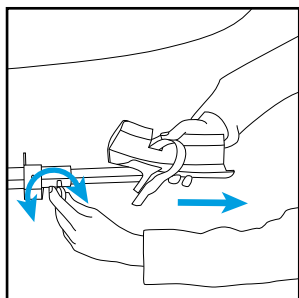

Schuif de wielgoten tot halverwege uit en zet ze vast.

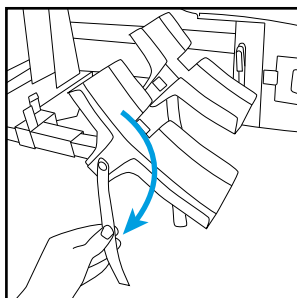

Maak de riempjes los en draai ze naar beneden.

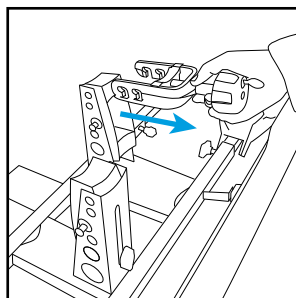

Verwijder de klem van de houder.

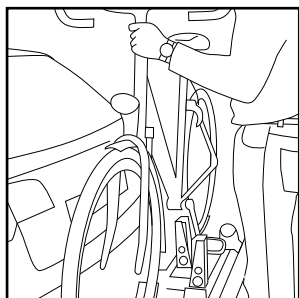

Plaats de eerste fiets in de wielgoten, het dichtst bij de auto, met het stuur naar links en de linker trapper naar beneden.

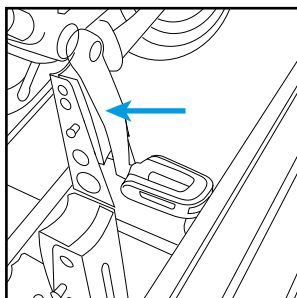

Positioneer de trapperarm voor de houder. Haak de klem over de uitstekende stalen nokken. Draai hem nog niet vast.

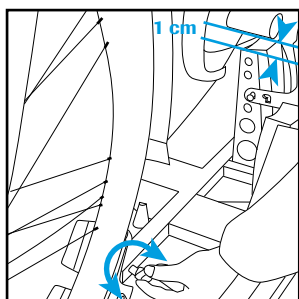
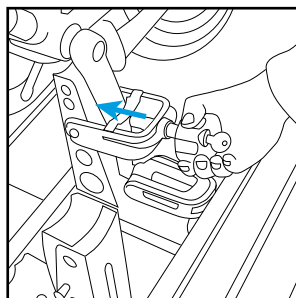

Verstel de wielgoten zodanig dat de fiets ongeveer 1 cm boven de houder zweeft. Uitschuiven = fiets omhoog; naar binnen schuiven = fiets omlaag.

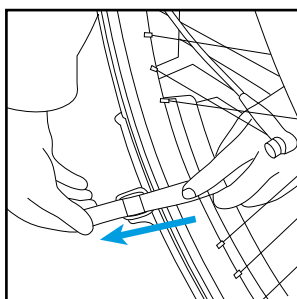

Zet de riempjes vast.

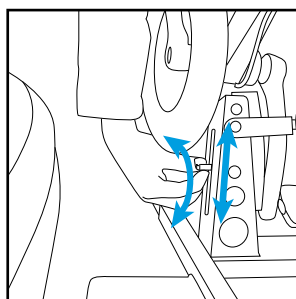

Verstel de houder zodanig dat hij tegen de trapperarm aan ligt en de fiets rechtop staat.

Vervolg fietsen plaatsen

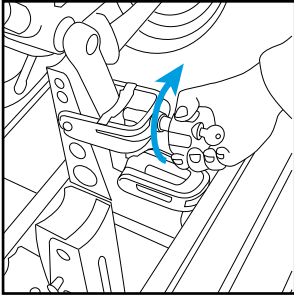

Draai de klem vast.

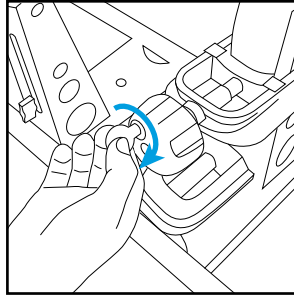

Zet de klem op slot.

Plaats de tweede fiets met de linker trapper naar beneden op dezelfde manier met het stuur naar rechts.

Extra instellingen

Fietsen raken elkaar. Fiets raakt achterklep van de auto.

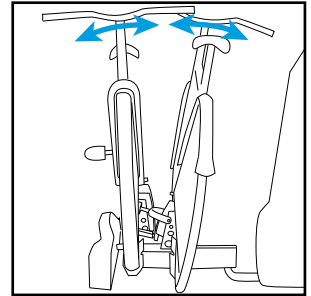
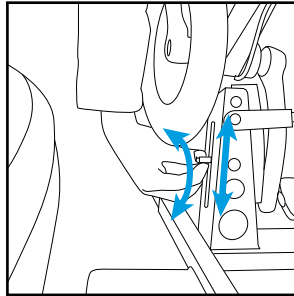
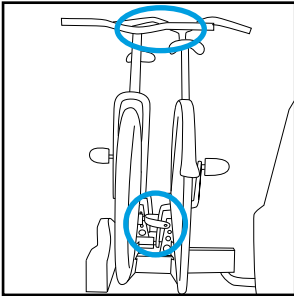

Fiets raakt achterklep: verstel de houder zodanig dat de fiets de achterklep niet meer raakt.
Fietsen raken elkaar: verstel de houders zodanig dat beide fietsen schuin naar buiten staan.

Stuur raakt zadel van de andere fiets.

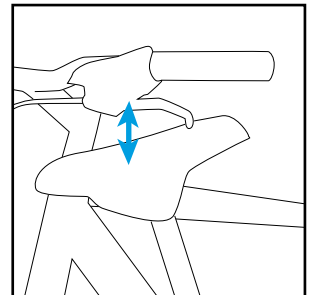
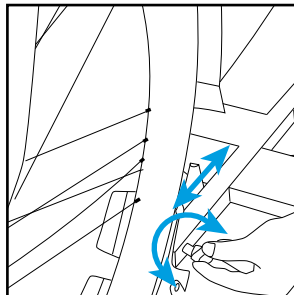
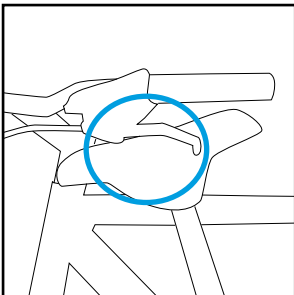

Door de wielgoten voor en achter een paar cm te verstellen kantelen de fietsen een beetje en raken elkaar niet meer.

Trapperarm is te hoog voor houder, klem past niet, fietsstandaard zit in de weg.

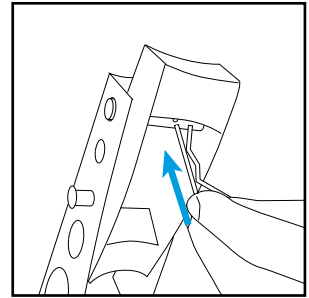
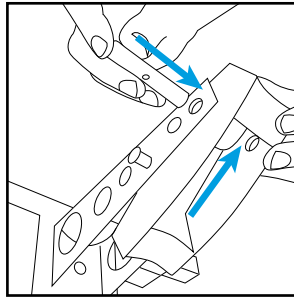
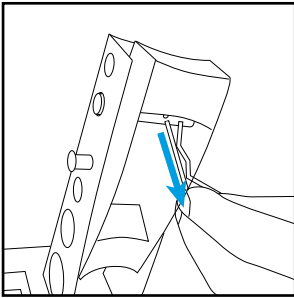

Monteer de houder één positie hoger door de borgclip uit de as te trekken en vervolgens de as en houder in de hogere positie te monteren en de borgclip weer aan te brengen.

Opbergen lichtunit

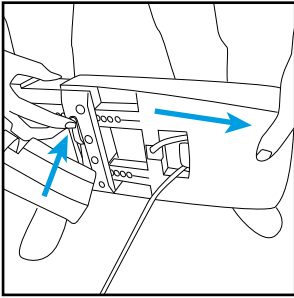

Druk de rode ontgrendeling in en schuif de lichtunit uit de lichtbalk.

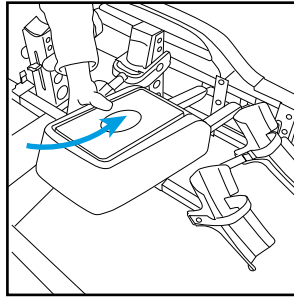

Positioneer de uitstekende geleidingen van de lichtunit in de achterzijde van de lichtbalk.

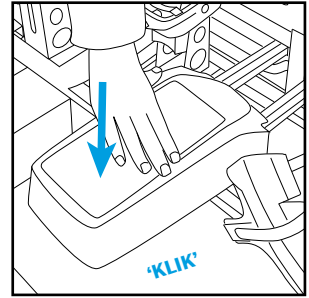

Duw de lichtunit naar beneden in de klem.

Garantie

Op vertoon van het garantiebewijs en de aankoopbon geeft Felua-groep zeven jaar garantie op de Twinny Load® fietsdrager, te rekenen vanaf de datum van aankoop, zoals vermeld op de aankoopbon.

De garantie bestaat uit gratis reparatie of vervanging van onderdelen in geval van materiaal- en constructiefouten.

De garantie gaat in nadat u het garantiebewijs heeft geactiveerd op de Twinny Load® website www.twinnyload.com of via het versturen van de bij het garantiebewijs geleverde antwoordkaart.

Voorwaarden:

- de fietsdrager moet volgens de bijgeleverde montagevoorschriften in elkaar zijn gezet;
- de fietsdrager moet volgens de bijgeleverde gebruiksaanwijzing op de auto worden gemonteerd;
- de fietsen moeten volgens de bijgeleverde gebruiksaanwijzing op de fietsdrager zijn geplaatst en vastgezet;
- er mogen geen wijzigingen worden aangebracht aan het product;
- elke verantwoordelijkheid voor persoonlijk letsel en/of schades aan eigendommen en hieruit voortvloeiende vermogensschades die zijn veroorzaakt door foutieve montage of foutief gebruik worden uitgesloten;
- er is geen garantie op defecten die veroorzaakt zijn door ongelukken, onwettig en ondeskundig gebruik van het voertuig of defecten aan het voertuig waarop de fietsdrager is gemonteerd;
- de garantietermijn wordt niet verlengd of vernieuwd door uitvoering van garantiewerkzaamheden;
- repareren of vervangen van het product binnen de gestelde garantietermijn is uitsluitend mogelijk voor de originele koper, volgens het aankoopbewijs;
- reclamaties dienen ingediend te worden op het aankoopadres dat op de aankoopbon staat vermeld. De fietsdrager, inclusief alle bijgeleverde onderdelen, moet op dit adres worden achtergelaten;
- de koper is verantwoordelijk voor de kosten van het retourneren en weer afhalen van het product en/of onderdelen op het aankoopadres;
- de garantie vervalt indien de fietsdrager onvoorzichtig en onjuist is behandeld of slecht is onderhouden, ter beoordeling Felua-groep;
- de garantie vervalt indien het serienummer is gewijzigd, beschadigd of verwijderd. De fietsdrager moet voldoen aan de technische specificatie;
- de garantie vervalt indien er geen aankoopbon is, de bon is gewijzigd of onleesbaar;
- defecten ten gevolge van slijtage bij normaal gebruik, ter beoordeling van Felua-groep, vallen niet onder de garantie.

Disclaimer

Niet onder de garantie vallen niet door Felua-groep gemonteerde materialen. De aansprakelijkheid van de fabrikant uit hoofde van de overeenkomst is nadrukkelijk beperkt tot de nakoming van de in dit bewijs omschreven garantieverplichtingen. Elke vordering tot schadevergoeding, behoudens die ter zake van het niet nakomen van garantieverplichtingen, is uitgesloten. Met inachtneming van de dwingendrechtelijke bepalingen inzake (product-)aansprakelijkheid, kunnen nimmer meer rechten worden ontleend ter zake van enig bedrijfs- of gevolgschade, of welke (persoonlijke) schade dan ook, die zou voortvloeien uit defecten aan door Felua-groep geleverde materialen of uitgevoerde werkzaamheden.

